

MACH ES ZU EINEM BESSEREN ORT



REDUCE
REUSE
RECYCLE

 **vinylit**
FASSADENSYSTEME



DESIGNED & MADE
IN GERMANY



Mach es zu Deinem Lieblingsort.

Für eine sichere Zukunft.

Vynylit – eine einzigartige Fassade 4

Das Prinzip *Vorgehängte hinterlüftete Fassade* 6

Gestaltungsmöglichkeiten 7

100% RECYCELT  Veka & Vynylit 8

GO BLUE 

Fassadenprofile foliert – Holzstruktur

viny**Plus Shadow** 10

viny**Plus** *Rundprofil* 12

viny**Plus** *Stülpprofil* 14

viny**Plus DRP** *Dachrandprofil* 16

vynylit **Multipaneel Design** 18

viny**Board Design** 20

Fassadenprofile geprägt – Holzstruktur

vynylit **Multipaneel** 22

viny**Board** 24

viny**Top** 26

Fassadenprofile beschichtet – Putz-/Natursteinstruktur

viny**Therm** 28

viny**Stone** 30

Leibungssystem

viny**Com** 32

Dekore 34

- Aus recyceltem/recyclbarem PVC hergestellt
- Langlebig und schadstofffrei
- Extrem robust und wartungsfrei
- Wärmeisolierend und energieeffizient
- Pflegeleicht und umweltfreundlich
- Lärm- und schallisolierend



REDUZIERUNG
EMISSION



Vynilit – eine einzigartige Fassade.

Schützt Haus & Umwelt.

Wir sind Innovationstreiber für Fassaden aus Kunststoff – dem Fasadensystem der Zukunft.

Unser Credo: Kunststoff ist einer der wertvollsten Rohstoffe, den wir im Überfluss haben und sinnvoll nutzen sollten. Die Wertschöpfungskette nutzen – das ist Vynilit.

Sich mit seiner Fassade sicher und wohlfühlen können und dabei noch einen Beitrag zur Umwelt leisten – das ist Vynilit.

Innovativ & individuell.

Die Nachhaltigkeit des Materials, die dauerhaft schöne Optik und der ökologische Nutzen von Vynilit Fasadensystemen begeistern Bauherren und Handwerker gleichermaßen. Die Systeme sind kombinierbar und setzen Akzente dort, wo sie ins Auge fallen – im Eingangsbereich, bei Gauben, in Giebeln.

Alles aus einer Hand.

Profile, Befestigungen, Fenster- und Türleibungen – das komplette System. Das sorgt für eine reibungslose und schnelle Montage.

REDUCE REUSE RECYCLE

- Unsere Nettoabfallquote liegt bei unter 1 %.
- Interne Werkstoffreste werden wiederverwertet.
- Werkstoffreste unserer Kunden werden zurückgeführt.



30 JAHRE
GARANTIE



ENERGIE
EFFIZIENZ



RECYCLED
PLASTIC



EINFACH
REINIGEN



REDUZIERUNG
EMISSION



DESIGNED & MADE
IN GERMANY

Langlebig.

Recyceltes Kunststoffgranulat oder recycelbares PVC bilden die Basis für unsere Fassadenprofile. Der gewonnene Werkstoff ist deutlich langlebiger als herkömmliche Materialien, besitzt einen hohen Härtegrad, ist nahezu unverwüstlich, temperatur- und farbbeständig.

Ökologisch.

Vynilit verarbeitet recyceltes Kunststoffgranulat. In eigens entwickelten Anlagen werden Produktionsabfälle aus PVC sofort recycelt und wieder dem Produktionsprozess zugeführt. Die Nettoabfallquote liegt bei Vynilit unter 1 %. Zudem sind keine Schadstoffe enthalten. Das schont Umwelt und Ressourcen gleichermaßen.

Optimal gedämmte Wohngebäude senken den Energieverbrauch und CO₂ Ausstoß um bis zu 50 %. Zudem können alle Materialien von Vynilit problemlos voneinander getrennt und recycelt oder umweltfreundlich entsorgt werden.

Pflegeleicht.

Das regelmäßige Streichen der Fassade gehört der Vergangenheit an. Verschmutzungen lassen sich ganz einfach mit einem Hochdruckreiniger beseitigen. Die Fasadensysteme reagieren flexibel auf Außentemperaturen und bilden daher keine Risse.

Begeisternd.

Unterschiedliche Oberflächen, Formen und Farben eröffnen ganz neue Gestaltungsmöglichkeiten. Ob Neubau oder Altbau, Vynilit gibt Ihrem Haus ein unverwechselbares Gesicht. Die Zeiten der langweiligen Fassaden sind vorbei. Lassen Sie Ihrer Fantasie freien Lauf.

Das Prinzip.

Vorgehängte hinterlüftete Fassade.

Einen nachhaltigeren Schutz gegen Witterung, feuchtes Mauerwerk oder Schimmel gibt es nicht. Vorgehängte hinterlüftete Fassaden werden nicht direkt auf die Außenmauer aufgesetzt, sondern auf eine Lattung als Unterkonstruktion. Durch den Zwischenraum zirkuliert kontinuierlich Luft, die Feuchtigkeit abführt und sogar bereits feuchte Mauern trockenlegt. Die Verlegetechnik ist unkompliziert. Vinylit Fassadensysteme werden von Fassadenbauern, Dachdeckern oder Zimmerern in kürzester Zeit montiert – in Trockenbauweise ohne viel Lärm und Schmutz. Die Fassadensysteme werden verschraubt, so dass im Falle eines Rückbaus sämtliche Materialien problemlos voneinander getrennt und umweltfreundlich recycelt oder entsprechend entsorgt werden können. Je nach Wandaufbau und Stärke der Dämmelemente kann ein U-Wert von bis zu 0,16 erreicht werden. Zudem lassen sich bis zu 11 Dezibel des Außenlärms wegfiltern.

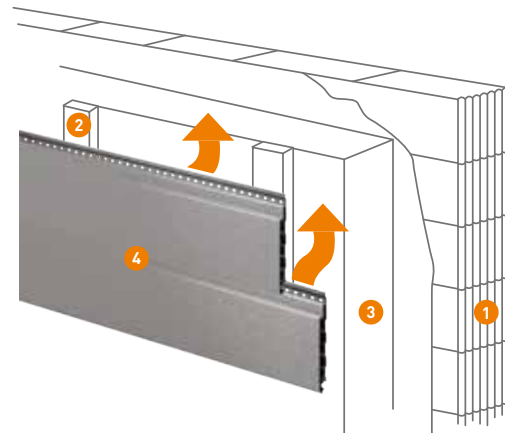

- 1 Mauerwerk
- 2 Unterkonstruktion
- 3 Dämmstoff (Wir empfehlen Mineralwolle.)
- 4 Vinylit Fassadenprofil Ihrer Wahl

Nie wieder streichen.

Putz und Holz war gestern.

Fassadensysteme aus Kunststoff sind wirtschaftlich. Der Pflegeaufwand für WDVS (Wärmedämmverbundsysteme) ist sehr hoch. Vinylit Fassadensysteme brauchen keinen regelmäßigen Neuanstrich. Es fallen auch keine Kosten für die Beseitigung von Schimmel oder das Ausbessern von beschädigtem Putz an. Und schon gar keine Extra-Gebühren für die Entsorgung bei einer zukünftigen Fassadensanierung.

Sie investieren in Ihre Zukunft – das ist Vinylit.



RECYCLED
PLASTIC



EINFACH
REINIGEN

Gestaltungsmöglichkeiten.

Kombinieren & Akzente setzen.

Fensterleibung und Dachrandprofil wählen

Für jedes Fassadenprofil gibt es in Form und Farbe passende Fensterleibungen und Dachrandprofile.

Teilbereiche gestalten

Mit unterschiedlichen Farben oder Oberflächen lassen sich einzelne Gebäudeteile hervorheben.

mit Dekoren spielen



Oberflächenstruktur auswählen



Über 100 Dekore, Holzstruktur, Putz-/Naturstein.

Verlegetechniken kombinieren



Diagonal, vertikal, horizontal oder kombiniert.

25.000.000

RECYCELTE KUNSTSTOFFFENSTER

780.000

TONNEN CO₂ EINGESPART



Unser Partner, VEKA Umwelttechnik, ist führend im Recycling von ausgedienten Fenstern und Türen aus Kunststoff. Sie schließen den Kreislauf des Werkstoffs PVC – und das auf höchstem Qualitätsniveau, mit modernsten Technologien. Auf diese Weise beugen wir alle sehr wirksam einer Erschöpfung endlicher Rohstoffressourcen vor.



Mehr zu VEKA Umwelttechnik

GO BLUE Think **ORANGE**

ICH WAR EINMAL EIN ALTES FENSTER



100% RECYCELT



REDUZIERUNG
EMISSION



Der Rohstoff unserer **vinylPlus** Fassadenprofile wird zu 100 % aus recyceltem Kunststoff gewonnen. Sie bieten sämtliche gestalterischen Möglichkeiten von natürlichem Holz. Durch einfaches Reinigen, entfällt regelmäßiges Streichen mit Holzschutzfarbe für immer!

Dekorfolie recycelbar, nicht recycelt.



Mehr zu **vinylPlus**

vinylPlus



Anteak Grey

vinylPlus Shadow



Turner Oak Malz – woodec

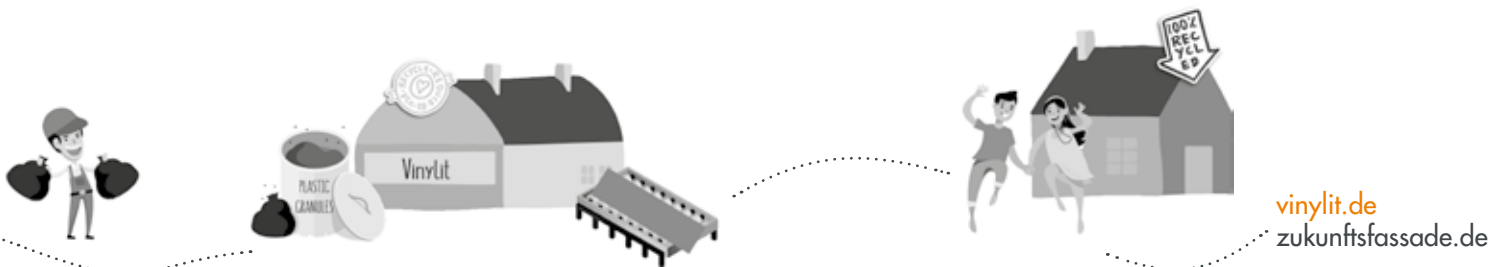



Die Zukunft ist 100% RECYCLET.

vinyPlus Shadow Rundprofil *Holzstruktur foliert*



Schatten in der Fuge. Lichtblick an der Fassade. Genau wie unsere beliebten vinyPlus Profile bestehen unsere vinyPlus Shadow Profile zu 100 % aus recyceltem Kunststoff, beschichtet mit einer UV-beständigen Strukturfolie. Die hochwertigen Folien bestechen durch ihre Farbgebung und -vielfalt. Im montierten Zustand ergibt sich die moderne, traditionelle Anmutung einer kontrastreichen, offenen Schalung.



10 JAHRE
GARANTIE



ENERGIE
EFFIZIENZ



RECYCLED
PLASTIC



EINFACH
REINIGEN



REDUZIERUNG
EMISSION



DESIGNED & MADE
IN GERMANY







Die Zukunft ist 100% RECYCEL.T.

vinyPlus Rundprofil *Holzstruktur foliert*



vinyPlus Fassadenprofile werden zu 100 % aus recyceltem Kunststoff hergestellt. vinyPlus gibt es als Rundprofil und als Stülpprofil, sie bieten sämtliche gestalterischen Möglichkeiten von natürlichem Holz, sind abwaschbar und extrem farbbeständig. Damit entfällt das regelmäßige Streichen mit Holzschutzfarbe für immer.



10 JAHRE
GARANTIE



ENERGIE
EFFIZIENZ



RECYCLED
PLASTIC



EINFACH
REINIGEN



REDUZIERUNG
EMISSION



DESIGNED & MADE
IN GERMANY





Die Zukunft ist 100% RECYCEL.T.

vinyPlus Stülpprofil *Holzstruktur foliert*



10 JAHRE
GARANTIE



ENERGIE
EFFIZIENZ



RECYCLED
PLASTIC



EINFACH
REINIGEN



REDUZIERUNG
EMISSION



DESIGNED & MADE
IN GERMANY







Für Dachrand & Ortgang.
Formstabiler als Holz.

vinyPlus DRP



vinylPlus DRP Dachrandprofil

Holzstruktur foliert

Sie sind es leid, alle paar Jahre Gerüst und Maler zu bezahlen? Sie wollen an schwer zugänglichen Stellen die Struktur von Holz beibehalten?

Nie mehr über Kopf streichen!

vinylPlus DRP kombiniert mit den vinylPlus Stül- und Rundprofilen eignet sich besonders für Verschalungen im Giebel- und Dachrandbereich – als Ortgang- oder Traufschalung, als Verblendung bei einem Flachdachabschluss oder als Windbrett. Die Dachrandprofile können ohne sichtbare Befestigung in kürzester Zeit mit unserem Klick-Profil montiert werden.



RECYCLED
PLASTIC



EINFACH
REINIGEN



REDUZIERUNG
EMISSION



DESIGNED & MADE
IN GERMANY



Eindrucksvolle Flächenwirkung.

vinylit **Multipaneel Design** *Holzstruktur foliert*

Dank 250 mm Deckbreite, erzielen Sie mit dem Multipaneel Design eine faszinierende Flächenwirkung. Vom angesagten Eiche-Look über Schiefer bis hin zu ästhetisch zeitloser Beton-Optik – das folierte Multipaneel Design ermöglicht eine immense Gestaltungsvielfalt. Kombinieren Sie nach Lust und Laune.



10 JAHRE
GARANTIE



ENERGIE
EFFIZIENZ



RECYCLED
PLASTIC



EINFACH
REINIGEN



REDUZIERUNG
EMISSION



DESIGNED & MADE
IN GERMANY







Tradition trifft modernste Dekore.

vinyBoard Design *Holzstruktur foliert*

Die Designvariante von vinyBoard überzeugt mit ihren super matten Dekoren in Echtholzoptik. vinyBoard Design Fassadenbekleidungen werden im Regelfall als traditionelle Stülpchalung horizontal verbaut. Die Profile bestehen durch ihre einzigartige Optik, ihre Langlebigkeit und Stabilität.



10 JAHRE
GARANTIE



ENERGIE
EFFIZIENZ



RECYCLED
PLASTIC



EINFACH
REINIGEN



REDUZIERUNG
EMISSION



DESIGNED & MADE
IN GERMANY







Extrabreites Multitalent.

vinylit Multipaneel *Holzstruktur geprägt*

Das Multipaneel ist eine attraktive Alternative zu Holz. Während eine klassische Holzfassade regelmäßig nachgestrichen werden muss, behält die Multipaneel Fassade ihre Strahlkraft über viele Jahre. Die Fassadenprofile sind in Längen von 6 m und in montage- und transportfreundlichen Längen von 2,40 m erhältlich.



10 JAHRE
GARANTIE



ENERGIE
EFFIZIENZ



RECYCLED
PLASTIC



EINFACH
REINIGEN



REDUZIERUNG
EMISSION



DESIGNED & MADE
IN GERMANY

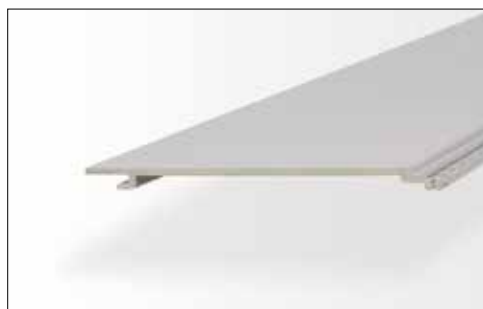



Inspiziert von traditioneller Stülpchalung.

vinyBoard Holzstruktur geprägt

vinyBoard, inspiriert von der traditionellen Stülpchalung, wird horizontal verbaut, wobei das darüber liegende Profil leicht über dem unteren Profil hervorsteht. Schmutz und Regenwasser können so schnell und einfach abfließen. Die überlappenden Profile werden verdeckt verschraubt. Sie sind witterungsbeständig, langlebig und pflegeleicht.



10 JAHRE
GARANTIE



ENERGIE
EFFIZIENZ



RECYCLED
PLASTIC



EINFACH
REINIGEN



REDUZIERUNG
EMISSION



DESIGNED & MADE
IN GERMANY







Die wirtschaftliche Alternative.

vinyTop Holzstruktur geprägt

vinyTop Profile werden meist horizontal verbaut. Profilkontur und die geprägte Oberfläche entsprechen einer traditionellen Stülpchalung aus Holz. vinyTop ist die kostengünstige Lösung für die Bekleidung von Hauswänden, Garagen und Gartenhäusern. Durch das geringe Gewicht eignet es sich besonders zur Montage an schlecht zugänglichen Stellen.



10 JAHRE
GARANTIE



ENERGIE
EFFIZIENZ



RECYCLED
PLASTIC



EINFACH
REINIGEN



REDUZIERUNG
EMISSION



DESIGNED & MADE
IN GERMANY

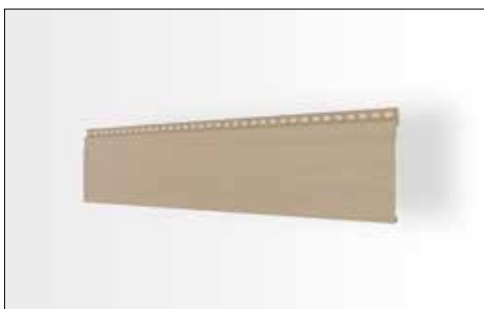



Zeitlose Natursteinoberfläche.

vinylTherm Putz-/Natursteinstruktur beschichtet

Die mit hochwertigem Natursteingranulat beschichteten vinylTherm Profile sind wetterfest, pflegeleicht und extrem langlebig. Sie vermitteln den Eindruck einer geschlossenen Putzoberfläche. Gefaste Profile, horizontal oder vertikal verlegt, erlauben beispielsweise die Akzentuierung von Giebeln und Eingangsbereichen.



30 JAHRE
GARANTIE



ENERGIE
EFFIZIENZ



RECYCLED
PLASTIC



EINFACH
REINIGEN



REDUZIERUNG
EMISSION



DESIGNED & MADE
IN GERMANY







Zeitlose Natursteinoberfläche.

vinystone Putz-/Natursteinstruktur beschichtet

Oberflächenstruktur und T-Fuge erwecken den Anschein einer mit Natursteinen errichteten Mauer. Mit T-Fuge verlegt, setzen sie klare Strukturen. vinystone gibt es in zwei Varianten, dem klassischen vinystone 400 und dem modernen vinystone Design. Die Fassadenprofile sind in montage- und transportfreundlichen Längen von 1,20 m erhältlich.



30 JAHRE
GARANTIE



ENERGIE
EFFIZIENZ



RECYCLED
PLASTIC



EINFACH
REINIGEN



REDUZIERUNG
EMISSION



DESIGNED & MADE
IN GERMANY





Dekor: Alpin



- universell einsetzbar
- spart Montagezeit
- natürlich belüftet
- Gestaltung im Detail

Für Fenster und Türen.

Kompatibel mit allen Fassadenbekleidungen.

vinyCom

vinyCom Leibungssystem

Sie denken daran, Ihrem Haus eine dicke Wärmedämmung zu verpassen? Sie möchten aber, dass sich die vorhandenen Fenster und Türen harmonisch in die neue Bekleidung einfügen?

Klick und fertig.

vinyCom Fenster- und Türleibungen sind kompatibel mit allen gängigen Fassadenbekleidungen, egal, ob diese aus Faserzement, HPL, Naturstein oder einem Wärmedämmverbundsystem bestehen. vinyCom eignet sich somit ideal für Mischfassaden. Fenster- und Türstürze werden dank der vinyCom Sturzleibung 100%ig belüftet. Das ist besonders wichtig für einen permanenten Luftaustausch gerade bei wärmedämmten Häusern. Denn so kann sich keine Feuchtigkeit in den Innenräumen niederschlagen. In Kombination mit einer vorgehängten hinterlüfteten Fassade wird die gesamte Bausubstanz dauerhaft geschützt.



EINFACH
REINIGEN



DESIGNED & MADE
IN GERMANY

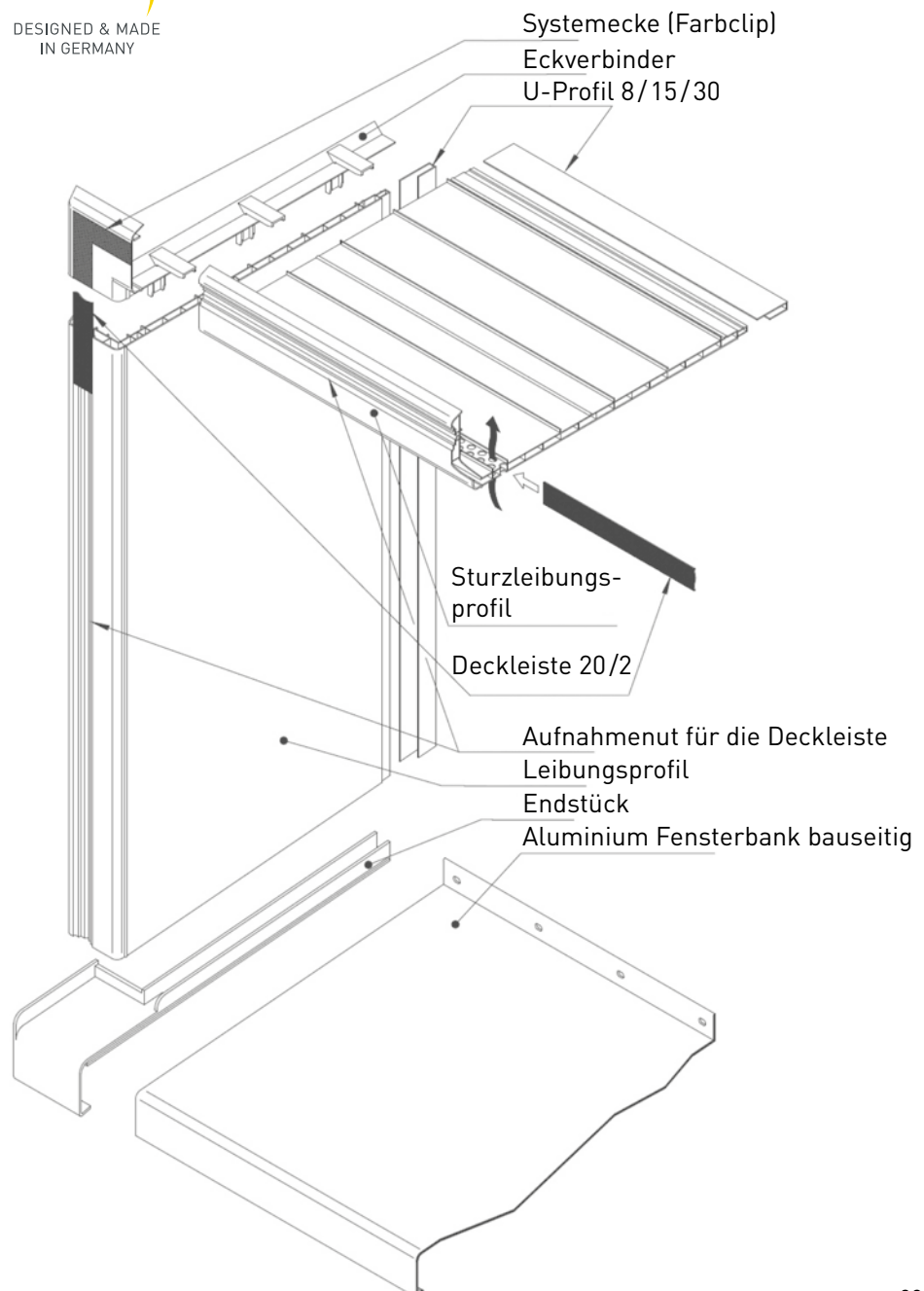

Standarddekore – extra matt.  woodec

vinyPlus Shadow, vinyPlus, Multipaneel Design & vinyBoard Design



Sheffield Oak Alpin



Turner Oak Malz



Sheffield Oak Beton



Turner Oak Toffee



Kitami Oak



Artisan Oak

Weitere Standarddekore.

vinyPlus



Weiß ca. RAL 9010



Lichtgrau ca. RAL 7035



Grau ca. RAL 7001

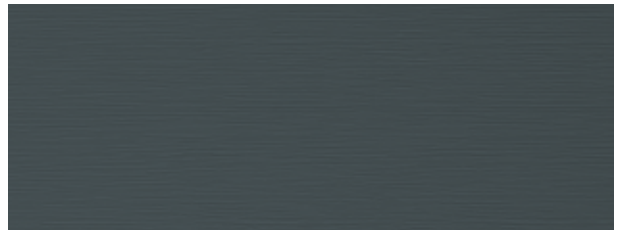

Basaltgrau ca. RAL 7012



Anthrazitgrau ca. RAL 7016



Cremeweiß ca. RAL 9001



Bergkiefer



Golden Oak



Anteak Grey



Dunkelgrün ca. RAL 6009



Dunkelrot ca. RAL 3011



Stahlblau ca. RAL 5011

Trenddekore.

vinyPlus



Quarz Platin



Schiefergrau ca. RAL 7015

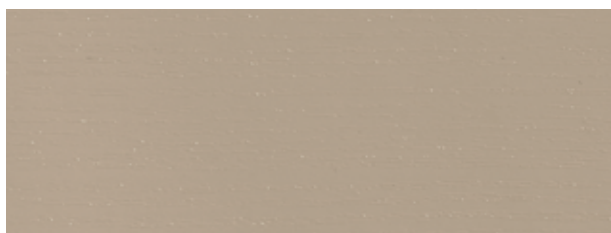

Cappuccino

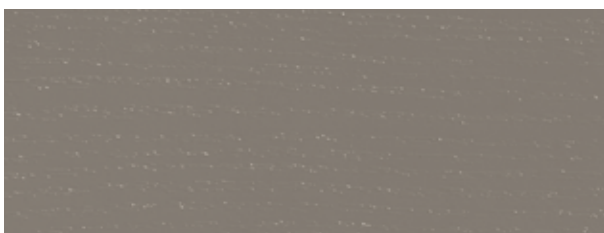

Balmoral



Shogun AF



Soft Cherry



Quarzgrau ca. RAL 7039



Streifen-Douglasie



Macore



Hellelfenbein ca. RAL 1015



Eiche Natur FL-G



Eiche Hell



Eiche Dunkel FL-F1



Mooreiche ST-F



Weinrot ca. RAL 3005



Mahagoni



Nussbaum



Schokobraun ca. RAL 8017



Schwarzbraun ca. RAL 8022



Oregon 4



Moosgrün ca. RAL 6005



Schwarzgrau ca. RAL 7021

Sonderdekore.

vinyPlus, vinyPlus Shadow & Multipaneel Design



Sheffield Oak Hell



Sheffield Oak Kolonial

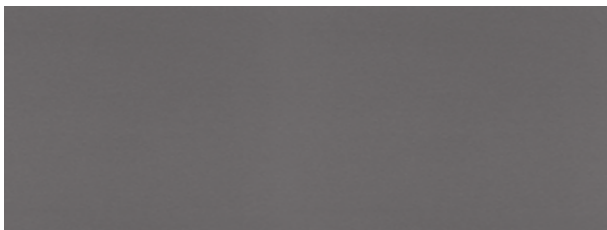

Metbrush Quarzgrau



Sheffield Oak Braun

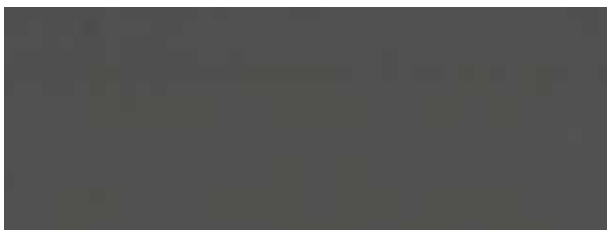

Alux DB 703

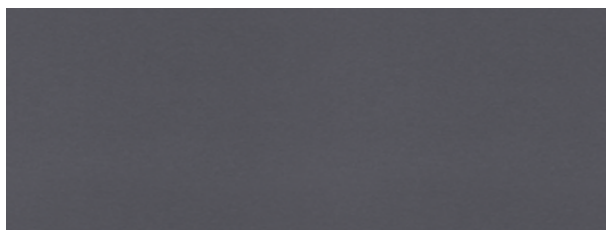

Metbrush Anthrazitgrau

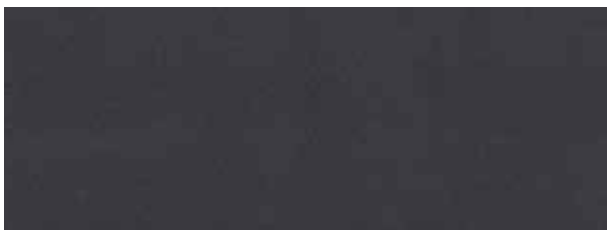

Alux Anthrazit

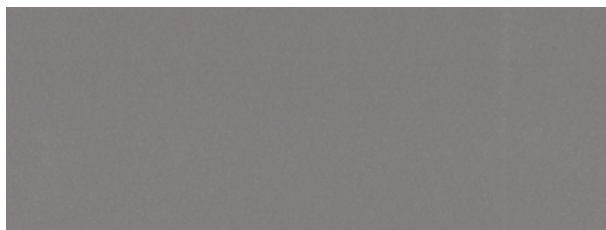

Alux Graualuminium

Weitere Sonderdekore vinyPlus auf Anfrage.

Standarddekore.

vinyBoard, vinyTop & Multipaneel



Signalweiß (ca. RAL 9003)

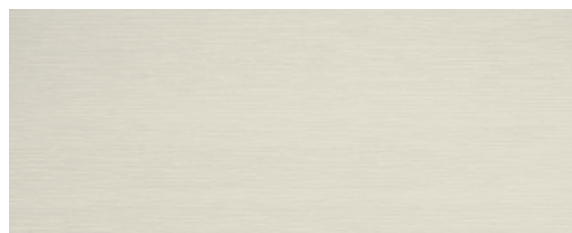

Creme (ca. RAL 9001)

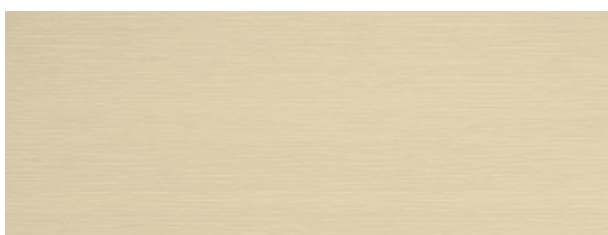

Hellelfenbein (ca. RAL 1015)



Hellgrau (ca. RAL 7047)

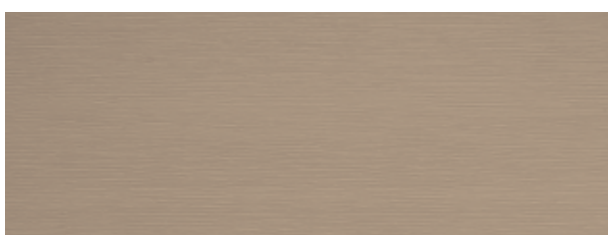

Cappuccino



Grau (ca. RAL 7001)



Basaltgrau (ca. RAL 7012)

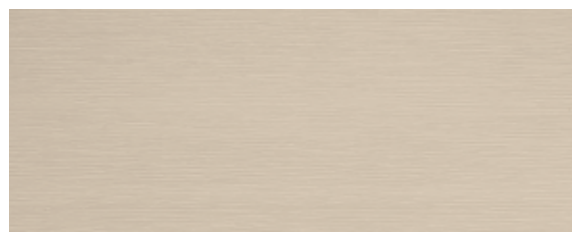

Claystone

Die Prägung der Produkte variiert bei gleichem Farbton.

Standarddekore.

vinyTherm & vinyStone



Alpin



Dolomit



Granit*



Gotland

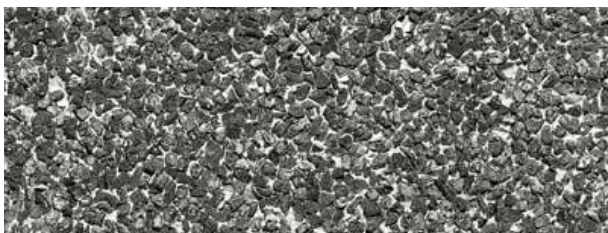

Basalt*



Tirol



Toscana



Elba



Bordeaux*



Madeira



Helios



Sahara

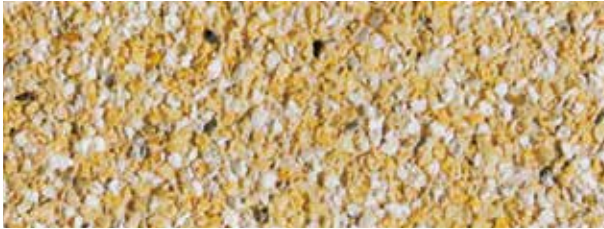

Rhodos



Ravenna



Montana*



Aqua

* Für vinyTherm sind diese Dekore nur mit Fase erhältlich.



Was ist Dein Haus für Dich?

„Mit meinem Haus habe ich mir den größten Traum erfüllt. Es ist meins und ich kann machen was ich will!“

Michael H., Mannheim

„Für mich als Designer, ist es der Ort, an dem ich mich entfalten kann. Frei gestalten, Innen wie Außen.“

Sophie F., Paris

„Hier wachsen meine Kinder auf. Vielleicht ja sogar meine Enkel :)“

Florine T., Lyon

„Ein Ort des Zusammenseins und der Begegnung. Der Familienmittelpunkt.“

Chris B., London

„Ich liebe mein Haus. Im Winter Gemütlichkeit, im Sommer der Garten, ich liebe es einfach!“

Hülya T., Kassel

„Meine Kapitalanlage, die Absicherung der Zukunft meiner Kinder.“

Martin K., Bad Driburg

„Mein Haus bedeutet für mich Freiheit, Wärme, Geselligkeit und Offenheit.“

Ingrid M., Vellmar



GO BLUE

Think
ORANGE

#myfacade
#recycledplastic
#makeitabetterplace
#safeouroceans
#vinylitforfuture
#zukunftsfassade



Vinylit Fassaden GmbH

Gobietstraße 10

D-34123 Kassel

Tel.: +49 561 9591-5

Fax: +49 561 9591-302

info@vinylit.de

vinylit.de